

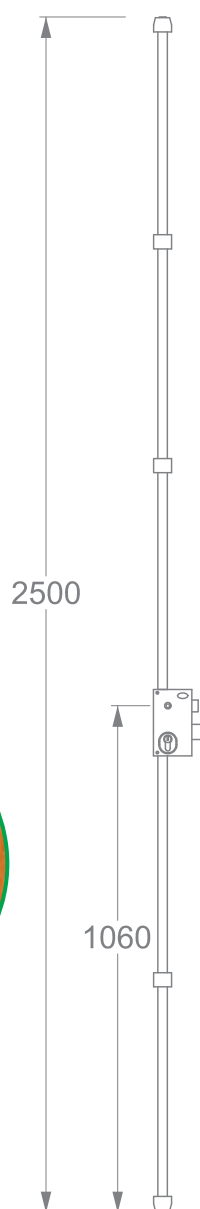

# Serrure [en applique]

## SÉCURITÉ 3 POINTS série DAD 500



- Serrure 3 points
- Corps central vertical renvois haut et bas
- Hauteur 2,50 m ajustable (1,60 à 2,50 m)
- Axe 50 mm
- Entraxe de 70 mm
- Livrée sans cylindre - cylindre assymétrique TARA 16 ou TARA 56 conseillé
- Coloris blanc
- Livrée avec cache tringle

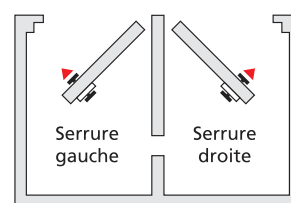

	Axe	Code boîte	Code coque	Poids kg
Série DAD 500 - Droite	50	776650	706650	3,75
Série DAD 500 - Gauche	50	776651	706651	3,75

# Serrure [en applique]

## SÉCURITÉ 3 POINTS A2P\* série DAD 600

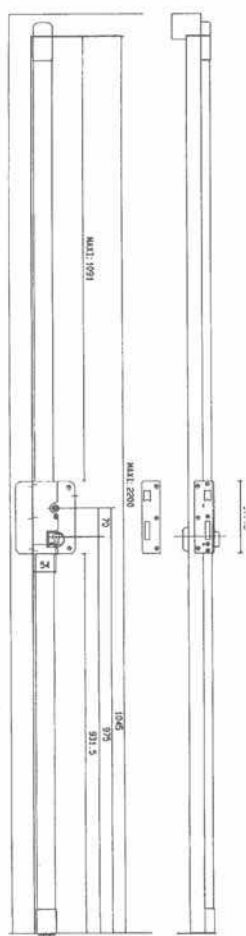

- Serrure multipoint 3 points de fermeture en applique, tringlerie apparente DAD 600 agréée A2P\*
- Pêne haut et bas en acier cémenté nickelé Ø 14 mm
- Axe à 54 mm
- Entraxe de 70 mm
- Hauteur totale 2,20 m ajustable
- Têtière profilée de forme U, de section 10 x 20 x 2040 mm
- Cette serrure est testée A2P\* avec nos cylindres Alpha WR - TARA 10 - TARA 16 TARA 56 (à préciser lors de la commande)

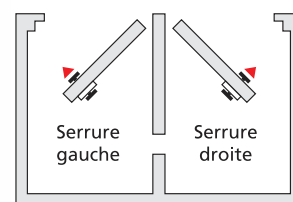
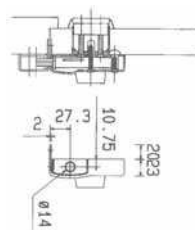

Coloris	Cylindre	Sens	Code boîte	Code sous skin	Poids kg
Gris martelé	Sans	Droite	<b>726625</b>	<b>786625</b>	5,37
	Sans	Gauche	<b>726626</b>	<b>786626</b>	5,37
Blanc	TARA 10 A2P*	Droite	<b>726601</b>	<b>786601</b>	5,37
	TARA 10 A2P*	Gauche	<b>726602</b>	<b>786602</b>	5,37
Marron	TARA 10 A2P*	Droite	<b>726603</b>	<b>786603</b>	5,37
	TARA 10 A2P*	Gauche	<b>726604</b>	<b>786604</b>	5,37
Gris martelé	TARA 10 A2P*	Droite	<b>726605</b>	<b>786605</b>	5,37
	TARA 10 A2P*	Gauche	<b>726606</b>	<b>786606</b>	5,37
	KESO 2000S	Droite	<b>726635</b>	<b>786635</b>	5,61
	KESO 2000S	Gauche	<b>726636</b>	<b>786636</b>	5,61

# Serrure [en applique]

## SÉCURITÉ 4 POINTS série DAD 700

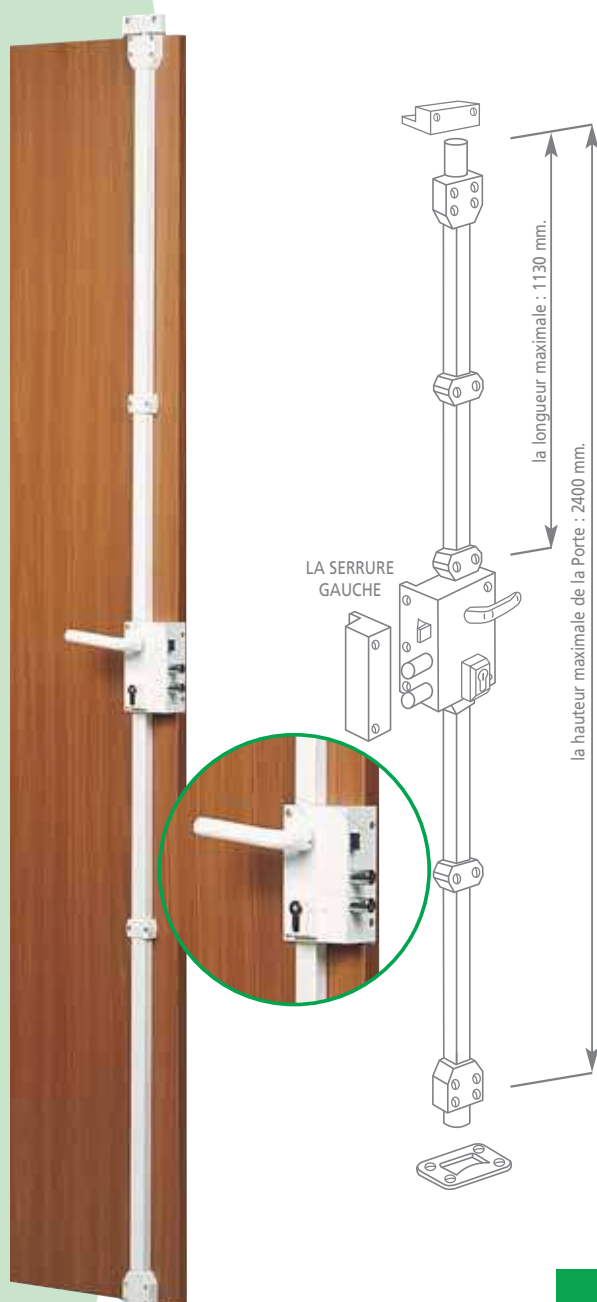

- Corps en acier plié laqué
- 1 pêne 1/2 tour
- 2 pênes ronds centraux et départ haut et bas
- 1 béquille
- Avec un cylindre profil européen **AlphaLock** L30/60
- Livrée avec gâche
- Avec nez de cylindre anti-perçage
- Installation aisée

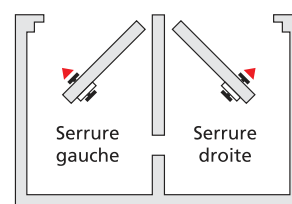
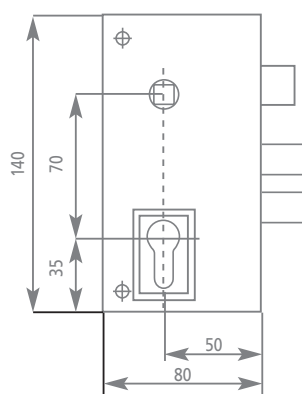

	Code coque	Poids kg
Série DAD 700 - coloris blanc - Droite	726431	4,35
Série DAD 700 - coloris blanc - Gauche	726432	4,35

# Serrure [en applique]

NOUVEAU

## SÉCURITÉ 8 ou 10 POINTS série DAD 800



En cours de certification

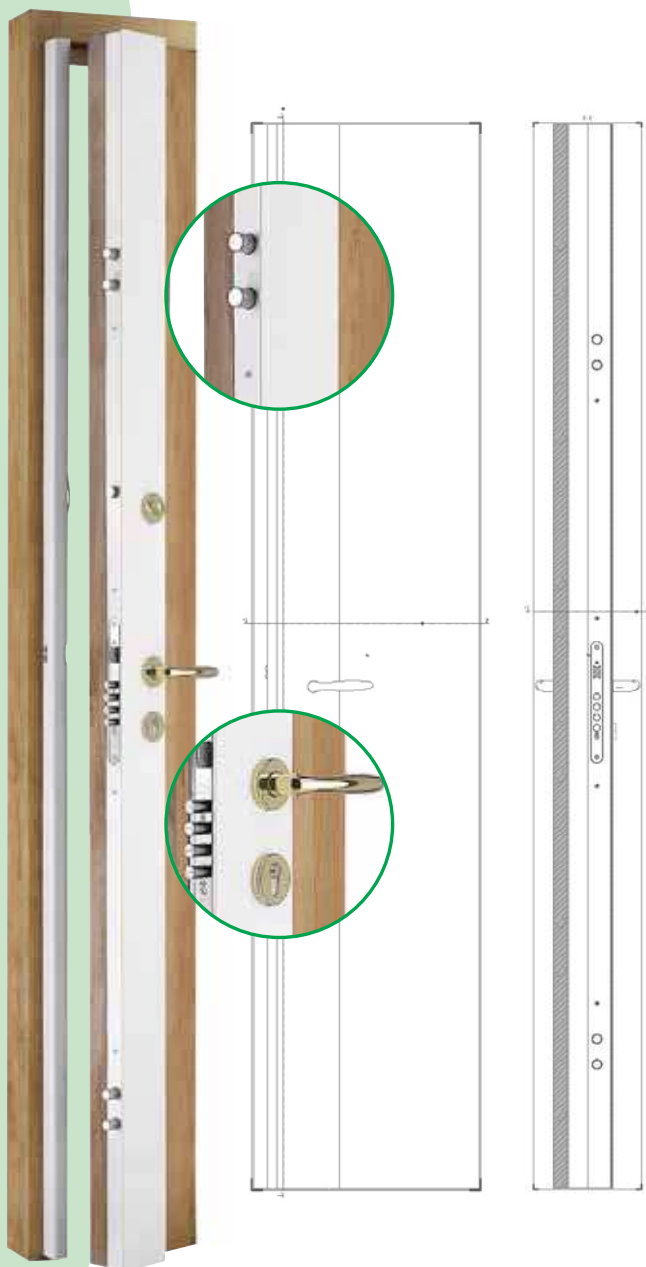

### Caractéristiques

- Serrure bandeau en cours de certification A2P\*
- Cylindre profil Européen
- Pêne 1/2 tour
- 4 pènes centraux
- 2 pènes hauts et 2 pènes bas
- Nez de cylindre anti-perçage

### Options

- Entrebailleur intégré
- 10 points d'ancrage avec pènes verticaux

### Destination

- La serrure est destinée aux portes ouvrant vers l'intérieur d'épaisseur de 40 mm
- En tant que serrure à cylindre, elle répond aux exigences de serrure principale
- Elle est munie d'un pêne 1/2 tour, de 4 pènes centraux et de 2 pènes haut et 2 pènes bas

### Installation

- Une fois le coffre principal fixé sur la porte, il suffit de couper le capot et la gâche à la dimension voulue
- Aucun réglage ni ajustement de tringle n'est nécessaire

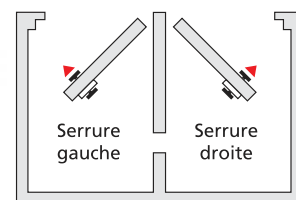
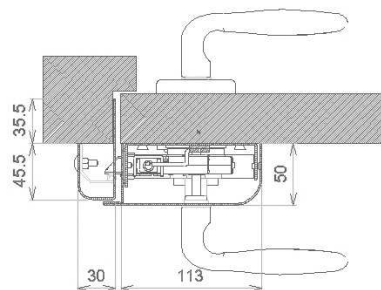

	Axe	Tête	Code boîte	Poids
Série DAD 800 - coloris blanc - Droite	50	En U	726653	
Série DAD 800 - coloris blanc - Gauche	50	En U	726654	

# Serrure [en applique]

NOUVEAU

## HAUTE SÉCURITÉ 9 ou 11 POINTS série DAD 1000



### Caractéristiques

- Serrure bandeau
- Cylindre à pompe
- Pêne 1/2 tour
- 1 pêne central
- 4 pênes haut et 4 pênes bas
- Nez de cylindre anti-perçage

### Options

- Entrebailleur intégré
- 11 points d'ancrage avec pênes verticaux

### Destination

- La serrure est destinée aux portes ouvrant vers l'intérieur d'épaisseur de 40 mm
- En tant que serrure à cylindre, elle répond aux exigences de serrure principale
- Elle est munie d'un pêne 1/2 tour, d'un pêne central et de 4 pênes haut et 4 pênes bas

### Installation

- Une fois le coffre principal fixé sur la porte, il suffit de couper le capot et la gâche à la dimension voulue
- Aucun réglage ni ajustement de tringle n'est nécessaire

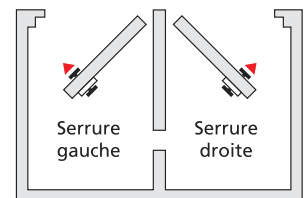
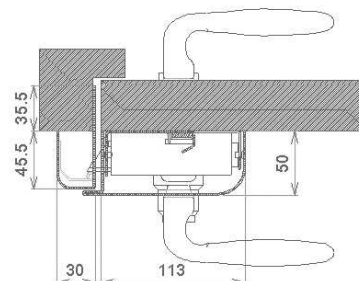

	Axe	Tête	Code boîte	Poids
Série DAD 1000 - coloris blanc - Droite	50	En U	726659	
Série DAD 1000 - coloris blanc - Gauche	50	En U	726660	

# Serrure [en applique]

## CRÉMONE POMPIER RÉVERSIBLE

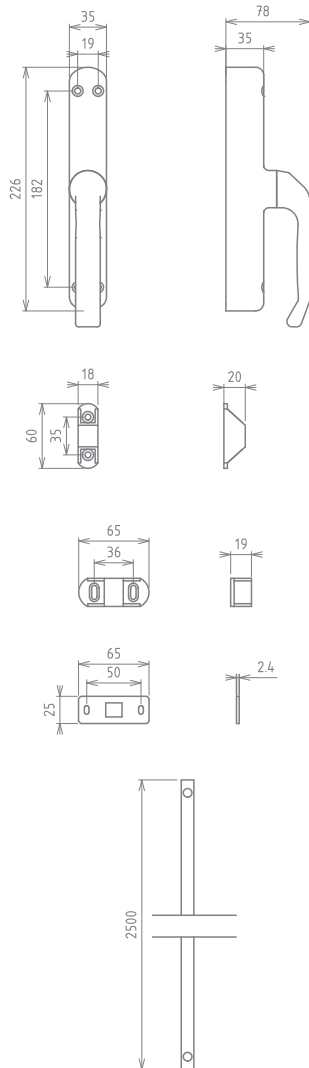

### Sécurité

Manœuvre de la poignée par rotation à 180°, conçue en fonction des dernières instructions de protection

### Réversibilité

Serrure réversible, droite ou gauche. Une seule poignée pour porte main droite ou main gauche

### Esthétique

Élégance et finition pouvant s'intégrer à tous les styles

### Longévité

Des matériaux nobles : aluminium, delrin, acier inox 304, nylon, acier traité

### Accessoires livrés avec la serrure

- 4 coulisseaux en zamack avec garnissage intérieur plastique antibruit
- 1 gâche haute en zamack avec 3 cales de réglage (1 x 3, 1 x 4 et 1 x 5 mm)
- 1 gâche plate en inox
- 2 pions de glissement en nylon pour la tringle
- 1 flèche adhésive à positionner selon le sens de montage de la poignée

### Tringle

- 1 tringle en aluminium 11,7 x 11,7 mm, longueur 2500 mm. Après découpe des tiges à longueur, chanfreiner en bout de 2 mm à 45°

### Coloris

- Argent
- Noir et blanc sur demande

	Couleur	Code boîte	Poids kg
Crémone pompiier réversible Longueur 2500 mm	Argent	726060	1,74
	Noir	726058	1,74
	Blanc	726056	1,74

# Serrure [en applique]

## BARRE DE SÉCURITÉ série 793-794

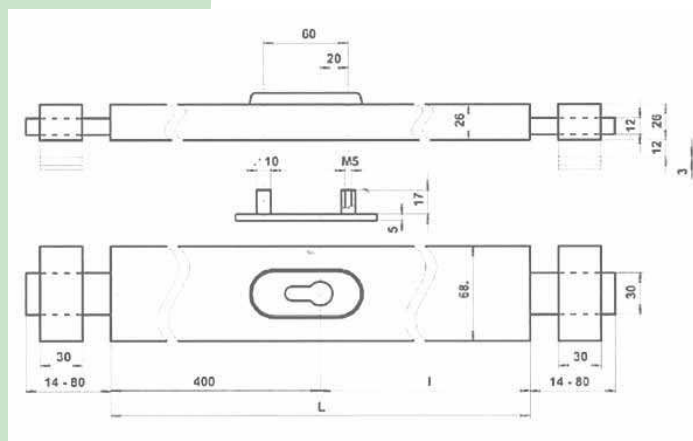

- Fermeture 2 points
- Pose facile sur tout support (alu, acier, bois, PVC...)
- Fixation en applique sans aucune vis apparente
- Coffre et gâche en aluminium
- Mécanisme en acier galvanisé actionné par un cylindre double entrée à profil européen (cylindre fourni)
- 1 coloris : kaki
- 2 dimensions adaptables sur mesure à tout type de portes dont la largeur varie de 800 à 1050 mm
  - Longueur 0,80 m : adaptable de 0,80 à 0,95 m
  - Longueur 0,90 m : adaptable de 0,80 à 1,05 m
- Eléments de fixation et notice de pose fournis (pour fixation sur bois)

### Option

- Possibilité de fonctionnement avec un cylindre à bouton ou un 1/2 cylindre

	Code boîte	Poids
Série 793 : longueur 0,80 m (adaptable de 0,80 à 0,95 m)	726078	
Série 794 : longueur 0,90 m (adaptable de 0,90 à 1,05 m)	726079	



# Serrure [en applique]

## BARRE DE SÉCURITÉ POUR VOLET



- Barre en acier
- Section 16 x 16 mm
- Longueur 41 cm
- Livrée avec 4 pattes de fixation
- Visserie et cadenas fournis
- 2 finitions : bichromatée ou laquée noire
- Livrée avec cadenas

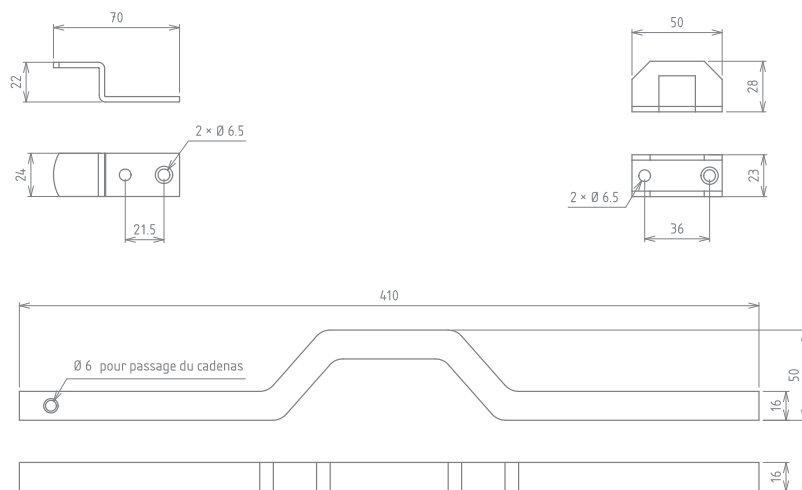

	Code sous skin	Poids kg
Barre de sécurité pour volet - Finition bichromatée	799020	1,22
Barre de sécurité pour volet - Finition laquée noire	799019	1,22

# Serrure [en applique]

## BARRE DE SÉCURITÉ MULTI-USAGES



- Fermeture 2 points (haut et bas)
- Pose facile sur tout support (alu, acier, bois, PVC...) en position verticale ou horizontale
- Fixation en applique sans aucune vis apparente
- Mécanisme de fermeture à crémaillère, actionné par un demi cylindre à profil européen (livré avec 3 clés), et recouvert par un profil de finition en aluminium qui assure à l'ensemble une finition esthétique
- 3 coloris : blanc, marron, aluminium anodisé argent
- 4 dimensions adaptables sur mesure (par découpe) à tous types de portes, portes-fenêtres, portes de garage, volets...
  - Longueur 0,90 m : adaptable de 0,75 à 0,90 m
  - Longueur 1,50 m : adaptable de 0,91 à 1,50 m
  - Longueur 2,40 m : adaptable de 1,51 à 2,40 m
  - Longueur 3,00 m : adaptable de 2,41 à 3,00 m
- Eléments de fixation et notice de pose fournis (pour fixation sur bois)

### Option

- Possibilité de fonctionnement avec un cylindre double entrée ou un cylindre à bouton

	Couleur	Code boîte	Poids kg
Barre sécurité - Longueur 0,90 m	Argent	728701	2,61
	Blanc	728702	2,61
	Marron	728703	2,61
Barre sécurité - Longueur 1,50 m	Argent	728711	
	Blanc	728712	
	Marron	728713	
Barre sécurité - Longueur 2,40 m	Argent	728721	3,42
	Blanc	728722	3,42
	Marron	728723	3,42
Barre sécurité - Longueur 3,00 m	Argent	728731	
	Blanc	728732	
	Marron	728733	